

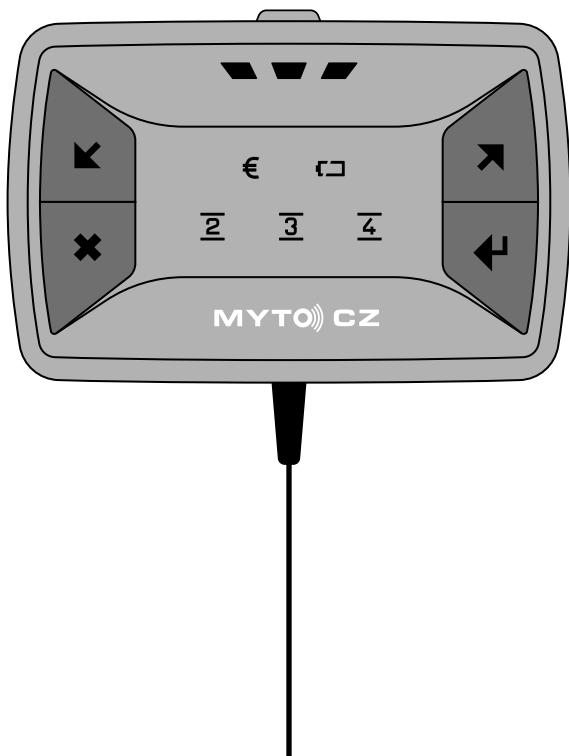

Billien OBU 5051

Основное руководство пользователя

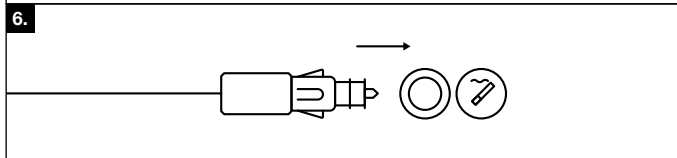

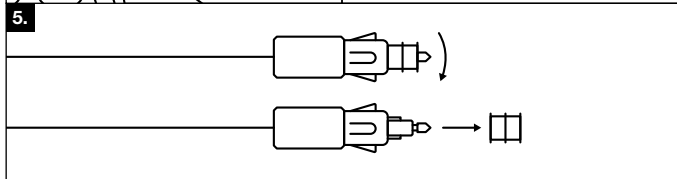
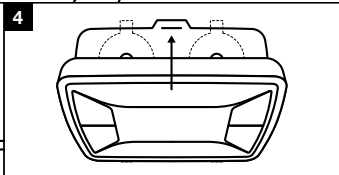
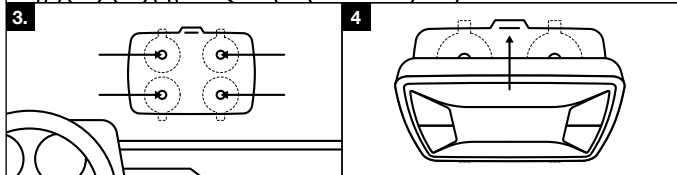
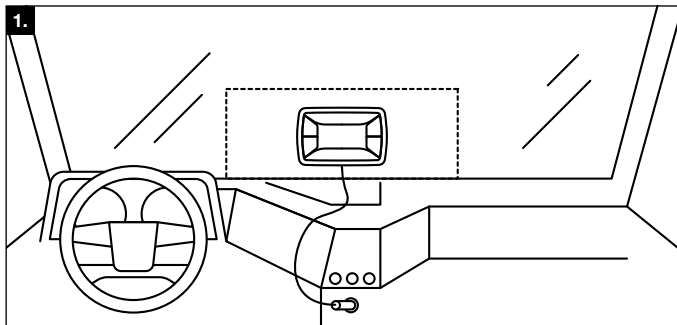

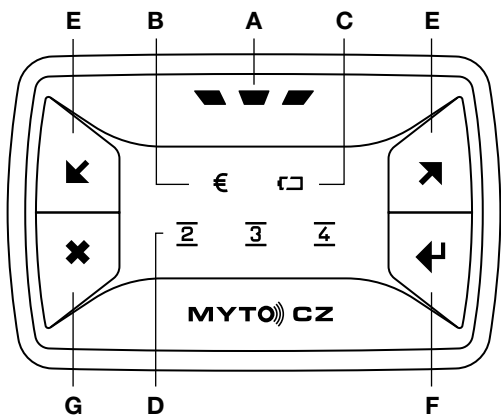

Введение

Это основное руководство пользователя поможет вам с установкой и эксплуатацией бортового устройства Billien OBU 5051, которое является «электронным устройством» в соответствии с положениями § 22 (2) Закона № 13/1997 Сб. зак. - «О наземных коммуникациях», в действующей редакции, в дальнейшем именуемого как БУ.

Дополнительную информацию об обязанностях эксплуатирующей организации и водителей транспортных средств в связи с взиманием платы за проезд, об электронной системе автодорожных сборов в Чешской Республике (SEM) и об использовании БУ можно получить:

- На сайте SEM по адресу: **www.myto.gov.cz**
- По телефону горячей линии SEM: **+420 243 243 243**

Общая информация и предупреждения

- БУ предназначено только для операций SEM, и его использование обязательно в транспортных средствах, которые обязаны оплачивать проезд по платным дорогам в Чешской Республике.
- БУ является имуществом Чешской Республики и предоставляется эксплуатирующей организации транспортного средства в аренду. Эксплуатирующая организация транспортного средства обязана следить за тем, чтобы бортовое устройство не было уничтожено, повреждено или потеряно. В случае уничтожения, повреждения или потери БУ у вас возникает обязанность по возмещению ущерба.
- БУ нельзя переносить на другое транспортное средство. В вашем транспортном средстве используйте только такое БУ, которое было для него выдано.
- БУ, которое было вам выдано, предназначено для временной установки. Если вам нужен постоянный установочный комплект (например, если ваш автомобиль не оборудован гнездом прикуривателя в кабине водителя), обратитесь по телефону горячей линии SEM или посетите веб-сайт SEM для получения дополнительной информации.
- Если у вашего автомобиля полностью металлизированное стекло, обратитесь на горячую линию SEM или посетите веб-сайт SEM для получения дальнейших указаний.
- Эксплуатируйте БУ только в соответствии с информацией в настоящем руководстве пользователя. БУ не закрывайте и не старайтесь изменять его функции. Ни при каких обстоятельствах не пробуйте открыть БУ.

Содержание упаковки

Сначала проверьте содержимое выданного пакета:

- **БУ** с подсоединенным шнуром питания.
- **Крепление для БУ** с четырьмя присосками для установки на лобовое стекло транспорт

- ного средства.
- **Одноразовая влажная салфетка** для очистки места установки на лобовом стекле и присосок крепления для БУ.
- Настоящее **основное руководство пользователя**.

Если пакет некомплектный, то посетите ближайший пункт продажи SEM; список пунктов продажи SEM находится на веб-страницах SEM.

Установка БУ

1. Выберите подходящее место для установки БУ на лобовом стекле вашего транспортного средства таким образом, чтобы оно не ограничивало обзор при управлении транспортным средством. В этом месте лобовое не должно быть металлизировано, и снаружи перед этим местом не должны находиться какие-либо элементы транспортного средства, такие как стеклоочистители, спойлеры, вспомогательные фары и тому подобное. Также, следует учитывать, что шнур питания выходит из нижней части БУ и его не рекомендуется сгибать (рисунок 1). За надлежащее размещение БУ несет ответственность водитель транспортного средства.
2. Очистите выбранное место установки на лобовом стекле и присоски крепления для БУ при помощи прилагаемой одноразовой влажной салфетки (рисунок 2). Не забывайте об окружающей среде и после использования салфетку утилизируйте как обычный бытовой мусор.
3. Поверните крепление для БУ таким образом, чтобы два отверстия для вставки БУ на краях крепления были внизу. Придавите крепление с присосками на лобовое стекло. Потяните крепление на себя, чтобы убедиться, что все присоски удерживаются правильно (рисунок 3).
4. Поверните БУ таким образом, шнур питания был направлен вниз. Вставьте БУ в крепление таким образом, чтобы сначала вставить два выступа в нижней части БУ в отверстия крепления, а затем, сдвинув БУ в направлении лобового стекла, защелкните устройство на верхней стороне. Потяните БУ на себя, чтобы убедиться, что устройство правильно удерживаются в креплении (рисунок 4).
5. Если ваш автомобиль оборудован гнездом прикуривателя меньшего диаметра, удалите красный элемент на конце вилки шнура питания БУ, повернув его (рисунок 5). Красный элемент спрячьте в безопасное место, поскольку его нужно будет вернуть вместе с БУ.
6. Вставьте вилку шнура питания в гнездо прикуривателя (рисунок 6). БУ функционирует исправно при номинальном напряжении в гнезде прикуривателя 12 В и 24 В.
7. Если ваш автомобиль оборудован металлизированным стеклом или сигнал бортового устройства нарушен иным образом, обратитесь в службу поддержки клиентов для определения следующих действий.

Эксплуатация БУ

Элементы управления и сигнализации БУ показаны на рисунке 7.

А) Главный индикатор состояния

Об общем состоянии БУ и его готовности к эксплуатации сигнализирует главный индикатор состояния БУ (А). В случае отсутствия неисправности и готовности БУ к работе этот индикатор светится постоянным зеленым светом. В том случае, если главный индикатор состояния мигает зеленым светом, обратите внимание на индикатор состояния автодорожного счета (В). Если индикатор горит красным светом или вообще не светит на территории ЧР, позвоните на горячую линию SEM и следуйте инструкциям, чтобы доехать до ближайшего пункта продажи SEM.

В) Индикатор состояния автодорожного счета

Зеленый свет свидетельствует о том, что все в порядке. Если индикатор загорится желтым светом (и одновременно с этим главный индикатор состояния (А) мигает зеленым светом), это указывает на предупреждение о возможной проблеме с вашим автодорожным счетом. В режиме предоплаты это предупреждение о том, что сумма уплаченного аванса на вашем автодорожном счете очень низка, и вам необходимо внести предоплату как можно скорее. В режиме оплаты по факту это предупреждение о том, что сумма подлежащего оплате автодорожного сбора уже близка к величине предоставленной банковской гарантии, и следует рассмотреть вопрос об ее увеличении. Если индикатор горит красным светом прекратите движение, позвоните на горячую линию SEM и следуйте инструкциям, чтобы доехать до ближайшего пункта продажи SEM.

С) Индикатор состояния подключения

Постоянный зеленый свет указывает на то, что аккумулятор полностью заряжен и БУ правильно подключено к источнику питания. Постоянный желтый свет указывает на то, что аккумулятор заряжается; после окончания процесса зарядки цвет изменится на зеленый. Если индикатор постоянно горит красным светом, это означает, что аккумулятор полностью разрядился. Убедитесь, что вилка шнура питания БУ правильно подключена к гнезду прикуривателя для правильной зарядки; аккумулятор при этом будет заряжаться во время движения (транспортное средство должно двигаться). Если цвет индикатора не изменится на желтый или зеленый даже после длительной поездки, посетите в подходящее время пункт продаж SEM. Мигание индикатора зарядки означает отсутствие подвода питания к БУ. Убедитесь, что в гнездо прикуривателя подается питание и что шнур питания БУ правильно подключен. Если все в порядке, но индикатор все равно мигает, посетите ближайший пункт продажи SEM для решения проблемы.

D) 2 3 4 Индикаторы количества осей

Они постоянно показывают установленное количество осей транспортного средства/комбинации автомобиля. Значения индикаторов количества осей:

8.	<u>2</u>	<u>3</u>	<u>4</u>	Две оси
	<u>2</u>	<u>3</u>	<u>4</u>	Три оси
	<u>2</u>	<u>3</u>	<u>4</u>	Четыре оси
	<u>2</u>	<u>3</u>	<u>4</u>	Пять и более осей



Служат для настройки фактического количества осей транспортного средства/автопоезда.



Предназначена для активации канала связи с БУ. Кнопку используйте в том случае, если об этом попросит персонал пункта продажи SEM или оператор горячей линии SEM. Для активации канала связи нажмите и удерживайте кнопку, пока все индикаторы количества оси (D) не начнут мигать зеленым светом, а индикатор состояния питания (C) и индикатор состояния автодорожного счета (B) не погаснут; БУ выдаст звуковое предупреждение. После окончания сеанса связи, БУ выдаст звуковое предупреждение, а индикатор состояния питания (C) и индикатор автодорожного счета (B) покажут результат сеанса связи в течение 10 секунд - зеленый индикатор укажет на успешное завершение сеанса связи, а красный индикатор укажет на ошибку. Впоследствии все индикаторы загорятся в соответствии с текущей ситуацией.



БУ способно выдавать звуковые предупреждения (например, при нажатии на кнопку), и сигналы тревоги. Кнопка служит для отключения/включения звуковых предупреждений; отключить сигналы тревоги нельзя. Чтобы отключить звуковые предупреждения нажмите кнопку; БУ выдаст звуковое предупреждение в качестве подтверждения. Чтобы включить звуковые предупреждения используйте ту же процедуру.

- Чтобы извлечь БУ из крепления, осторожно нажмите на выступ в верхней части крепления в направлении к лобовому стеклу и извлеките БУ из крепления (против движения стрелки на рисунке 4).
 - Чтобы снять крепление для БУ, поднимите присоски (предпочтительно потянув за выступ присоски), чтобы освободить крепление. Не используйте острые предметы, которые могли бы повредить присоски.
 - Программное обеспечение и данные БУ могут быть обновлены удаленно. Это проявляется выключением всех индикаторов. Как правило, обновление длится не более одной минуты. Не начинайте движение, пока главный индикатор состояния (А) не загорится светом.
-

Перед поездкой

- Убедитесь, что шнур питания правильно подключен к гнезду прикуривателя.
- Убедитесь, что главный индикатор состояния (А) горит зеленым светом, а индикатор состояния автодорожного счета (В) горит зеленым светом (или желтым - см. раздел «Эксплуатация БУ»).
- Проверьте заданное количество осей транспортного средства (включая прицепы, полуприцепы и т. д) при помощи индикаторов указания количества осей, как показано на рис. 8. в разделе (D). Если количество осей не соответствует фактической конфигурации вашего транспортного средства/автопоезда, установите правильное количество осей при помощи кнопок (Е). Можно установить только те значения, которые допустимы для вашего транспортного средства. Водитель транспортного средства несет ответственность за установку правильного количества осей.

Предупреждение: количество осей должно быть отрегулировано, когда транспортное средство стоит на месте. Кнопки БУ во время движения заблокированы.

В ходе поездки

В процессе поездки периодически проверяйте, что:

- не произошло изменение цвета индикатором на красный или индикатор не перестал светиться на территории ЧР – в первую очередь, главного индикатора состояния (А) и индикатора состояния автодорожного счета (В);
- ● вилка шнура питания БУ постоянно и правильно подключена к гнезду прикуривателя;

Если вы приезжаете из-за границы, где БУ не нужно подключать к источнику питания, подключите кабель питания БУ к гнезду прикуривателя перед въездом в Чешскую Республику (как минимум за 30 км до пересечения границы), чтобы обеспечить надлежащую работу БУ. После пересечения границы выполните контрольные проверки, как описано в разделе «Перед поездкой».

После выезда за пределы Чешской Республики главный индикатор состояния (А) горит желтым, пока БУ не завершит текущие действия, а затем погаснет. После того, как главный индикатор состояния (А) погаснет, вы можете отсоединить БУ от гнезда прикуривателя.

После окончания поездки

После окончания поездки осмотр или обслуживание БУ не требуется. После определенного периода бездействия БУ автоматически переходит в спящий режим (в этом состоянии индикаторы выключены).

Уход за БУ

БУ не требует ухода. В случае запыления или загрязнения БУ вы можете очистить его тканью, смоченной в теплой воде. Ни при каких обстоятельствах не используйте для очистки БУ агрессивные или абразивные чистящие средства или растворители, а также не погружайте БУ в какие-либо жидкости.

EU prohlášení o shodě



Výrobce: **TollNet a.s.**
Adresa: **Holušická 2221/3, Praha 4, 148 00, Česká republika**

na svou výhradní odpovědnost prohlašuje, že výrobek

Jméno: **Billien OBU**
Typ: **5051 op1 (02-03-01-01)**

je ve shodě s příslušnými harmonizačními právními předpisy Evropské unie

2004/52/ES (29. 04. 2004)	768/2008/ES (09. 07. 2008)
2009/750/ES (06. 10. 2009)	2011/65/EU (08. 06. 2011)
2014/53/EU (16. 04. 2014)	

a technickými normami

2014/53/EU (RED), Bezpečnost a zdraví, čl. 3.1a)

ČSN EN 60 950-1 ed.2:2006 +A1:2010, +A11:2009, +A12:2011, +A2:2014, +OPR.1:2012, +Z1:2016

ČSN EN 62 311:2008

2014/53/EU (RED), EMC, čl. 3.1b)

ČSN ETSI EN 301 489-1 V2.1.1

ČSN ETSI EN 301 489-7 V1.3.1

2014/53/EU (RED), Radiové spectrum, čl. 3.2

ČSN ETSI EN 303 413 V1.1.1

ČSN ETSI EN 301 511 V12.5.1

ČSN ETSI EN 300 674-2-2 V2.1.1

2011/65/EU, RoHS

ČSN EN 50581

Výše uvedený výrobek odpovídá nařízení vlády č. 426/2016 Sb. ze dne 14. prosince 2016 o posuzování shody rádiových zařízení při jejich dodávání na trh, které zapracovává Směrnici 2014/53/EU. Posouzení shody bylo provedeno podle modulu B + C ve spolupráci s oznámenou osobou: Český metrologický institut, Okružní 31, Brno, 638 00, Česká republika, číslo oznámené osoby 1383.

Toto EU prohlášení o shodě zároveň představuje výrobcem vydané EU prohlášení o shodě se specifikacemi ve smyslu Rozhodnutí Komise 2009/750/ES. K prohlášení shody se specifikacemi bylo použito postupu podle modulu A podle Rozhodnutí 768/2008/ES.

V souladu s čl. 3, Přílohy IV Rozhodnutí Komise 2009/750/ES výrobce dále uvádí/doplňuje:

Výše uvedený výrobek, představující prvek interoperability ve smyslu definice pod písm. d), čl. 2 Rozhodnutí Komise 2009/750/ES, je palubní jednotka pro elektronický výběr mýtného, tj. „palubní zařízení“ ve smyslu definice pod písm. e), čl. 2 Rozhodnutí Komise 2009/750/ES, která podporuje technologii (a) družicového určování polohy, (b) mobilní komunikace užívající normy GSM-GPRS a (c) mikrovlnnou techniku na 5,8 GHz, které jsou uvedené v čl. 2, odst. 1 Směrnice 2004/52/ES. Výrobek se umísťuje do vozidla a používá v souladu s uživatelskou dokumentací výrobku, která je součástí dodávky výrobku.

V Praze, dne 01. července 2019

Místo a datum vystavení

Ing. Pavel Bednář/ člen představenstva

Jméno, funkce a podpis oprávněné osoby



TollNet a.s.
Holušická 2221/3
148 00 Praha 4
Česká republika

IČ: 29055059
DIČ: CZ29055059

TeL: +420 272 656 178
Fax: +420 272 650 795
e-mail: office@tollnet.cz
web: www.tollnet.cz



ISO 27001
ELBACERT

Společnost je zapsána v obchodním rejstříku vedeném Městským soudem v Praze, oddíl B, vložka 16063.

CE

E8

RoHS

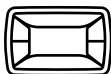
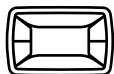
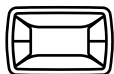

MYTO  **CZ**