

MYTO  **CZ**

Billien OBU 5051
Základní uživatelská příručka

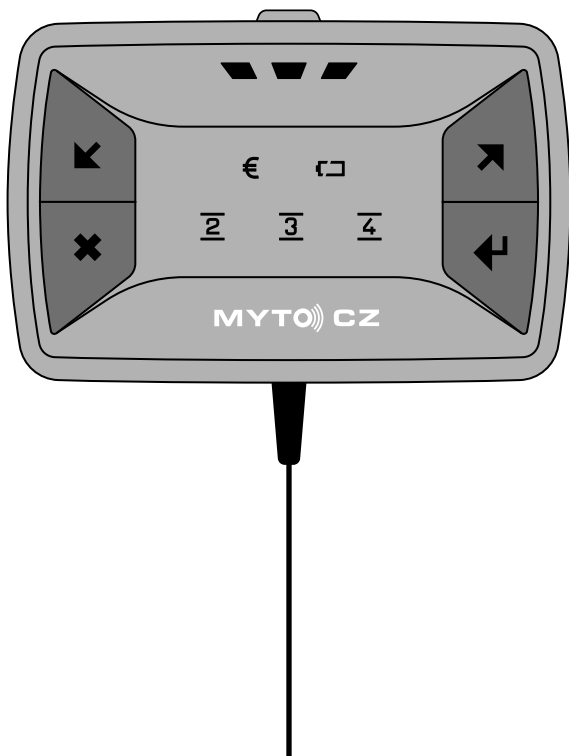

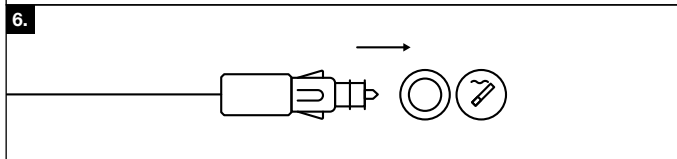

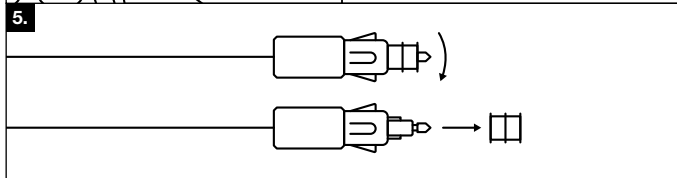
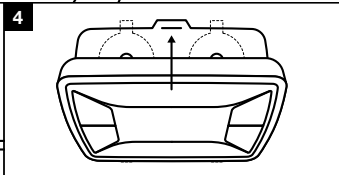
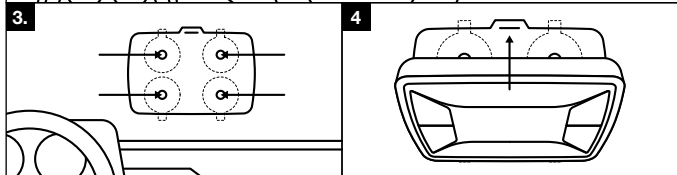
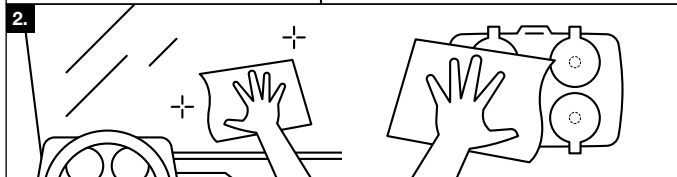
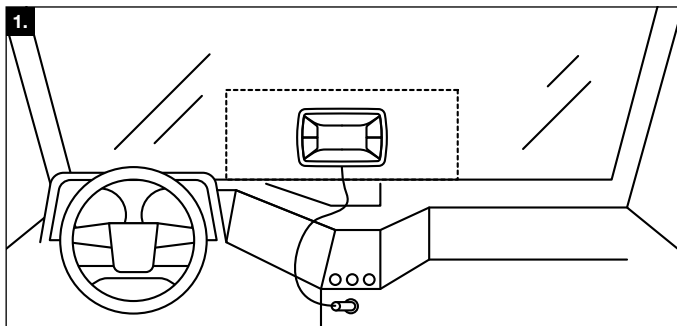
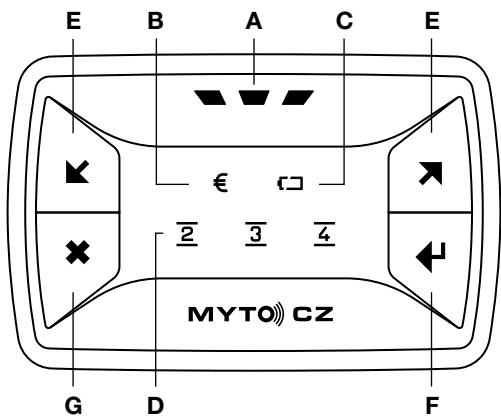

Úvod

Tato základní uživatelská příručka vám pomůže s instalací a ovládáním palubní jednotky Billien OBU 5051, která představuje „elektronické zařízení“ ve smyslu § 22, odst. 2 zákona č. 13/1997 Sb. o pozemních komunikacích, v platném znění, a která bude dále označována jen jako OBU.

Další informace o povinnostech provozovatelů a řidičů vozidel v souvislosti s výběrem mytného, oSystému elektronického mytného v České republice (SEM) a o používání OBU můžete získat:

- Na webových stránkách SEM na adrese: **www.myto.gov.cz**
- Na zákaznické lince SEM na telefonním čísle: **+420 243 243 243**

Všeobecné informace a upozornění

- OBU je určena pouze pro provoz v SEM a její používání je povinné ve vozidlech, která mají povinnost platit mýtné na zpoplatněných pozemních komunikacích v České republice.
- OBU je v majetku České republiky a je provozovateli vozidla pouze zapůjčena. Provozovatel vozidla je povinen dbát, aby nedošlo k jejímu zničení, poškození nebo ztrátě. V případě zničení, poškození nebo ztráty OBU vám vzniká povinnost nahradit škodu.
- OBU je nepřenosná. Ve vašem vozidle používejte pouze OBU, která k němu byla vydána.
- OBU, která vám byla vydána, je určena pro dočasnou instalaci. Pokud potřebujete sadu pro trvalou instalaci (například pokud vaše vozidlo není vybaveno zásuvkou cigaretového zapalovače v kabině řidiče), kontaktujte zákaznickou linku SEM nebo navštivte webové stránky SEM pro další informace.
- Pokud má vaše vozidlo plně metalizovaná (pokovená) skla, kontaktujte zákaznickou linku SEM nebo navštivte webové stránky SEM pro další pokyny.
- OBU používejte pouze tak, jak je popsáno v této uživatelské příručce. OBU nezakrýváte, ani se nesnažte ovlivnit její funkci. V žádném případě se nepokoušejte OBU otevřít.

Obsah balení

Nejprve si zkontrolujte, zda jste ve výdejním sáčku obdrželi:

- **OBU** s připojeným napájecím kabelem.
- **Držák OBU** se čtyřmi přísavkami pro instalaci na čelní sklo vozidla.
- **Jednorázovou vlhčenou utěrku** pro očištění místa instalace na čelním skle a přísavek na držáku OBU.
- Tuto **základní uživatelskou příručku**.

Pokud balení není úplně, navštivte nejbližší obchodní místo SEM; seznam obchodních míst SEM je umístěn na webových stránkách SEM.

Instalace OBU

1. Vyberte vhodné místo pro instalaci OBU na čelním skle vašeho vozidla tak, aby vám při řízení vozidla neomezovala výhled. V tomto místě nesmí být čelní sklo metalizováno a před tímto místem se nesmí zvenku nacházet žádné části vozidla jako jsou stěrače, spoilery, přídavné světlomety a podobně. Vezměte také v úvahu, že napájecí kabel je vyveden z OBU dole a není vhodné ho násilně ohýbat. (obrázek 1.) Za správné umístění OBU je odpovědný řidič vozidla.
2. Očistěte vybrané místo instalace na čelním skle vozidla a přísavky na držáku OBU přiloženou jednorázovou vlhčenou utěrkou (obrázek 2.). Myslete na životní prostředí a po použití s utěrkou naložte jako s běžným komunálním odpadem.
3. Natočte držák OBU tak, aby dva otvory pro zasunutí výstupků OBU na krajích držáku byly dole. Přitiskněte držák s přísavkami pevně na čelní sklo. Zatažením za držák směrem k vám ověřte, že všechny přísavky správně drží (obrázek 3.).
4. Natočte OBU tak, aby kabel směřoval dolů. Vložte OBU do držáku tak, že nejprve zasuňte dva výstupky na spodní straně OBU do otvorů držáku, a potom OBU pohybem směrem k čelnímu sklu zacvakněte na horní straně. Zatažením za OBU směrem k vám se přesvědčte, že je v držáku správně uchycena (obrázek 4.).
5. Pokud je vaše vozidlo vybaveno zásuvkou cigaretového zapalovače s menším průměrem, sejměte pootočením červený element na konci zástrčky napájecího kabelu OBU (obrázek 5.). Červený element pečlivě uschovejte, neboť bude požadováno jeho vrácení spolu s OBU.
6. Zapojte zástrčku napájecího kabelu do zásuvky cigaretového zapalovače (obrázek 6.). OBU pracuje správně při jmenovitém napětí zásuvky cigaretového zapalovače 12 V i 24 V.
7. Pokud má vaše vozidlo metalizované sklo, nebo je signál OBU jinak rušen, kontaktujte zákaznickou linku pro určení dalšího postupu.

Používání OBU

Ovládací a signalizační prvky OBU jsou znázorněny na obrázku 7.

A) Hlavní kontrolka stavu

Celkový stav OBU a její připravenosti k provozu ukazuje hlavní kontrolka stavu OBU (A). Pokud je vše v pořádku a OBU je připravena k činnosti, svítí tato kontrolka trvalým zeleným světlem. Pokud hlavní kontrolka stavu bliká zeleným světlem, věnujte pozornost kontrolce stavu mýtného účtu (B). Rozsvítí-li se kontrolka červeným světlem, bliká červeně nebo na území ČR nesvítí vůbec, přerušte jízdu, obraťte se na zákaznickou linku SEM a podle pokynů pokračujte na nejbližší obchodní místo SEM.

B) Kontrolka stavu mýtného účtu

Zeleným světlem ukazuje, že je vše v pořádku. Pokud se kontrolka rozsvítí žlutým světlem

(současně hlavní kontrolka stavu (A) bliká zeleným světlem), znamená to varování před možným vznikem problému s vaším mýtným účtem. V režimu placení předem se jedná o upozornění, že zůstatek předplaceného mýtného je velmi nízký a je nutné co nejdříve provést platbu předplaceného mýtného. V režimu následného placení se jedná o varování, že výše mýtného k úhradě se již blíží hodnotě poskytnuté bankovní zárukou a je třeba zvážit její navýšení. Rozsvítí-li se kontrolka červeným světlem, přerušete jízdu, obraťte se na zákaznickou linku SEM a podle pokynů pokračujte na nejbližší obchodní místo SEM.

C) Kontrolka stavu napájení

Trvalým zeleným světlem ukazuje, že baterie je plně nabitá a OBU je správně připojena k napájení. Trvalé žluté světlo ukazuje, že se baterie nabíjí; po nabití se barva změní na zelenou. Pokud kontrolka svítí trvalým červeným světlem je její baterie zcela vybitá. Pro správné nabití se přesvědčte, že je zástrčka napájecího kabelu OBU řádně připojena do zásuvky cigaretového zapalovače; baterie se pak bude nabíjet během jízdy (vozidlo musí být v pohybu). Pokud se barva kontrolky nezmění na žlutou nebo zelenou ani po delší jízdě, navštivte při vhodné příležitosti obchodní místo SEM. Blikání kontrolky stavu napájení znamená, že OBU nedostává napájení. Zkontrolujte, že zásuvka cigaretového zapalovače poskytuje napájení a že napájecí kabel OBU je správně připojen. Pokud je vše v pořádku a kontrolka přesto bliká, navštivte nejbližší obchodní místo SEM pro vyřešení problému.

D) 2 3 4 Kontrolky počtu náprav

Trvale ukazují nastavený počet náprav vozidla/jízdní soupravy. Význam kontrolky je následující (obrázek 8.):

8.	<u>2</u>	<u>3</u>	<u>4</u>	Dvě nápravy
	<u>2</u>	<u>3</u>	<u>4</u>	Tři nápravy
	<u>2</u>	<u>3</u>	<u>4</u>	Čtyři nápravy
	<u>2</u>	<u>3</u>	<u>4</u>	Pět a více náprav

E) Tlačítka pro nastavení počtu náprav

Slouží k nastavování aktuálního počtu náprav vozidla/jízdní soupravy.

F)



Tlačítko pro vyvolání komunikace OBU

Je určeno k vyvolání komunikace OBU. Tlačítko použijte, pokud o to budete požádáni obsluhou obchodního místa SEM nebo operátorem zákaznické linky SEM. Pro vyvolání komunikace tlačítko stiskněte a držte, dokud všechny kontrolky počtu náprav (D) nezačnou blikat zeleným světlem a kontrolka stavu napájení (C) a kontrolka stavu mýtného účtu (B) nezhasnou; OBU vydá zvukové upozornění. Po dokončení komunikace OBU vydá zvukové upozornění a kontrolka stavu napájení (C) a kontrolka stavu mýtného účtu (B) zobrazí na 10 sekund výsledek komunikace – zeleným světlem úspěšné dokončení komunikace nebo červeným světlem chybu při komunikaci. Následně se všechny kontrolky rozsvítí podle aktuální situace.

G)



Tlačítko pro vypnutí/zapnutí zvukových upozornění

OBU poskytuje zvuková upozornění (například při stisku tlačítka) a zvukové výstrahy. Tlačítko slouží k vypnutí/zapnutí zvukových upozornění; vypnutí zvukových výstrah není možné. Pro vypnutí zvukových upozornění stiskněte tlačítko; OBU vydá zvukové upozornění jako potvrzení. Pro zapnutí zvukových upozornění použijte stejný postup.

- Pro vyjmutí OBU z držáku mírně zatlačte výstupek na horní straně držáku směrem k čelnímu sklu a OBU z držáku vyklopte (proti směru šipky na obrázku 4).
- Pro sejmutí držáku OBU nadzdvihněte přísavky (nejlépe zatažením za výčnělek přísavky) a tím držák uvolněte. Nepoužívejte ostré předměty, které by mohly přísavky poškodit.
- Programové vybavení a data OBU mohou být aktualizovány dálkově. To se projeví zhasnutím všech kontrolkek. Aktualizace zpravidla netrvá déle než jednu minutu. Nezahajujte jízdu, dokud se hlavní kontrolka stavu (A) nerozsvítí zeleným světlem.

Před jízdou

- Zkontrolujte, že napájecí kabel OBU je správně zapojen do zásuvky cigaretového zapalovače.
- Zkontrolujte, že hlavní kontrolka stavu (A) svítí zeleným světlem a kontrolka stavu mýtného účtu (B) svítí zeleným světlem (nebo žlutým světlem – viz kapitola Používání OBU).
- Zkontrolujte nastavený počet náprav vozidla (včetně přívěsů, návěsů a podobně) na kontrolkách počtu náprav podle obrázku 8. v bodě (D). Pokud počet náprav neodpovídá aktuálnímu konfiguračnímu vašeho vozidla/jízdní soupravy, nastavte správný počet náprav pomocí tlačítek (E). Je možné nastavit pouze ty hodnoty, které jsou pro vaše vozidlo přípustné. Za nastavení správného počtu náprav je odpovědný řidič vozidla.

Upozornění: Nastavení počtu náprav musí být provedeno ve stojícím vozidle. Za jízdy jsou tlačítka OBU blokována.

Během jízdy

Během jízdy občas zkontrolujte, že:

- nedošlo ke změně barvy kontrolky na červenou nebo na území ČR ke zhasnutí – zejména hlavní kontrolky stavu (A) a kontrolky stavu mytího účtu (B),
- zástrčka napájecího kabelu OBU je stále správně zapojena do zásuvky cigaretového zapalovače.

Pokud přijíždíte ze zahraničí, kde OBU nemusí být připojena k napájení, zapojte napájecí kabel OBU do zásuvky cigaretového zapalovače ještě před vjezdem do České republiky (alespoň 30 km před hraničním přechodem), aby byla zajištěna správná funkce OBU. Po přejetí hraničního přechodu proveďte kontrolní úkony podle pokynů v kapitole Před jízdou.

Po opuštění území České republiky hlavní kontrolka stavu (A) svítí žlutým světlem, dokud OBU nedokončí probíhající aktivitu, a následně zhasne. Po zhasnutí hlavní kontrolky stavu (A) můžete OBU odpojit ze zásuvky cigaretového zapalovače.

Po skončení jízdy

Po skončení jízdy není potřebná žádná kontrola ani obsluha OBU. Po určité době nečinnosti OBU automaticky přejde do režimu spánku (kontrolky v tomto stavu nesvíti).

Údržba OBU

OBU nevyžaduje provádění žádné údržby. V případě zaprášení nebo znečištění OBU ji můžete očistit hadříkem navlhčeným vlažnou vodou. V žádném případě na čištění OBU nepoužívejte agresivní nebo abrazivní čisticí prostředky nebo rozpouštědla a ani OBU neponořujte do žádných tekutin.

EU prohlášení o shodě



Výrobce: **TollNet a.s.**
Adresa: **Holušická 2221/3, Praha 4, 148 00, Česká republika**

na svou výhradní odpovědnost prohlašuje, že výrobek

Jméno: **Billien OBU**
Typ: **5051 op1 (02-03-01-01)**

je ve shodě s příslušnými harmonizačními právními předpisy Evropské unie

2004/52/ES (29. 04. 2004) 768/2008/ES (09. 07. 2008)
2009/750/ES (06. 10. 2009) 2011/65/EU (08. 06. 2011)
2014/53/EU (16. 04. 2014)

a technickými normami

2014/53/EU (RED), Bezpečnost a zdraví, čl. 3.1a)

ČSN EN 60 950-1 ed.2:2006 +A1:2010, +A11:2009, +A12:2011, +A2:2014, +OPR.1:2012, +Z1:2016

ČSN EN 62 311:2008

2014/53/EU (RED), EMC, čl. 3.1b)

ČSN ETSI EN 301 489-1 V2.1.1

ČSN ETSI EN 301 489-7 V1.3.1

2014/53/EU (RED), Radiové spectrum, čl. 3.2

ČSN ETSI EN 303 413 V1.1.1

ČSN ETSI EN 301 511 V12.5.1

ČSN ETSI EN 300 674-2-2 V2.1.1

2011/65/EU, RoHS

ČSN EN 50581

Výše uvedený výrobek odpovídá nařízení vlády č. 426/2016 Sb. ze dne 14. prosince 2016 o posuzování shody rádiových zařízení při jejich dodávání na trh, které zapracovává Směrnici 2014/53/EU. Posouzení shody bylo provedeno podle modulu B + C ve spolupráci s oznámenou osobou: Český metrologický institut, Okružní 31, Brno, 638 00, Česká republika, číslo oznámené osoby 1383.

Toto EU prohlášení o shodě zároveň představuje výrobcem vydané EU prohlášení o shodě se specifikacemi ve smyslu Rozhodnutí Komise 2009/750/ES. K prohlášení shody se specifikacemi bylo použito postupu podle modulu A podle Rozhodnutí 768/2008/ES.

V souladu s čl. 3, Přílohy IV Rozhodnutí Komise 2009/750/ES výrobce dále uvádí/doplňuje:

Výše uvedený výrobek, představující prvek interoperability ve smyslu definice pod písm. d), čl. 2 Rozhodnutí Komise 2009/750/ES, je palubní jednotka pro elektronický výběr myšného, tj. „palubní zařízení“ ve smyslu definice pod písm. e), čl. 2 Rozhodnutí Komise 2009/750/ES, která podporuje technologii (a) družicového určování polohy, (b) mobilní komunikace užívající normy GSM-GPRS a (c) mikrovlnnou techniku na 5,8 GHz, které jsou uvedené v čl. 2, odst. 1 Směrnice 2004/52/ES. Výrobek se umísťuje do vozidla a používá v souladu s uživatelskou dokumentací výrobku, která je součástí dodávky výrobku.

V Praze, dne 01. července 2019

Místo a datum vystavení



Ing. Pavel Bednář/ člen představenstva

Jméno, funkce a podpis oprávněné osoby



TollNet a.s.
Holušická 2221/3
148 00 Praha 4
Česká republika

IČ: 29055059
DIČ: CZ29055059

Tele: +420 272 656 178
Fax: +420 272 650 795
e-mail: office@tollnet.cz
web: www.tollnet.cz



ISO 27001
ELBACERT

Společnost je zapsána v obchodním rejstříku vedeném Městským soudem v Praze, oddíl B, vložka 16063.

CE

E8

RoHS

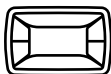
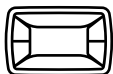
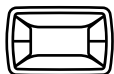

MYTO  **CZ**