

MYTO  **CZ**

Billien OBU 5051
Egyszerűsített kezelési útmutató

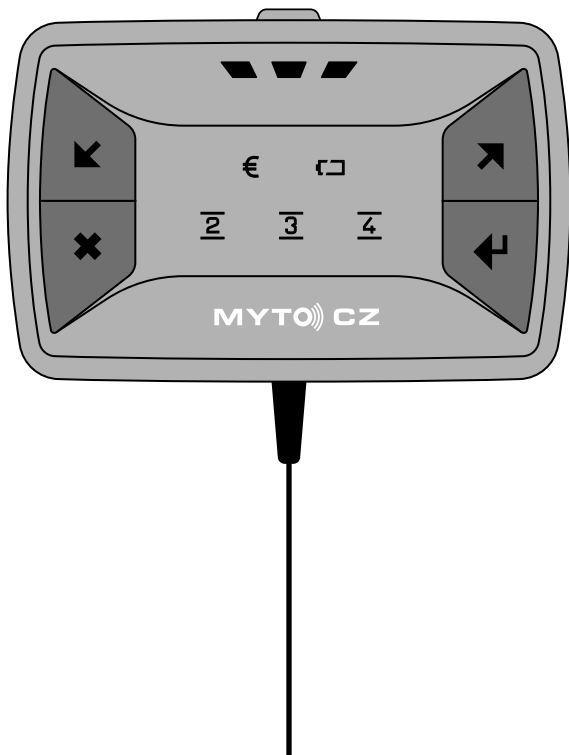

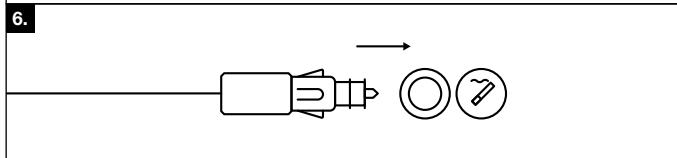

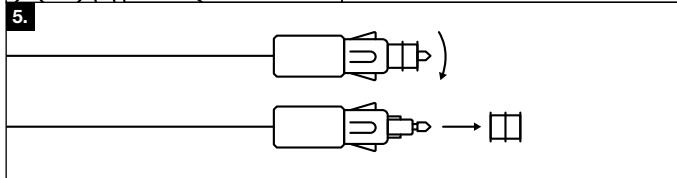
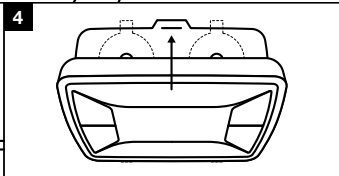
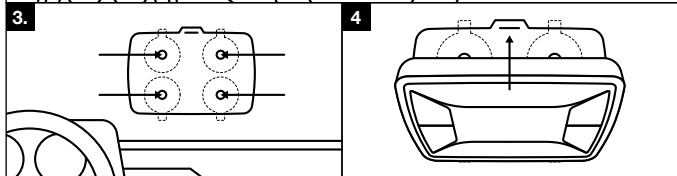
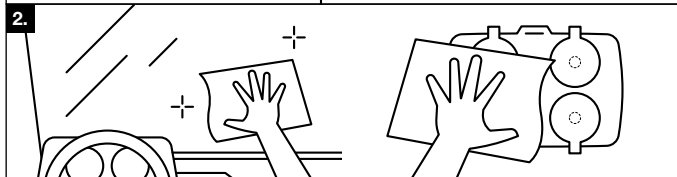
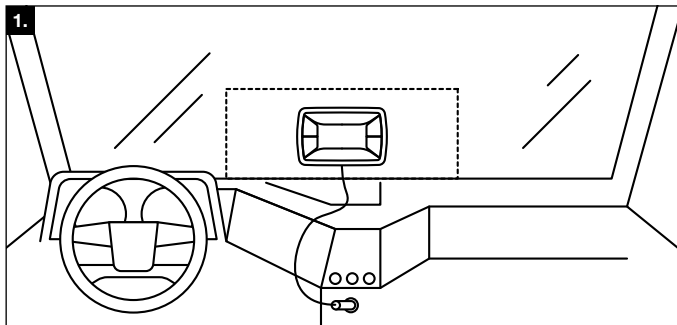
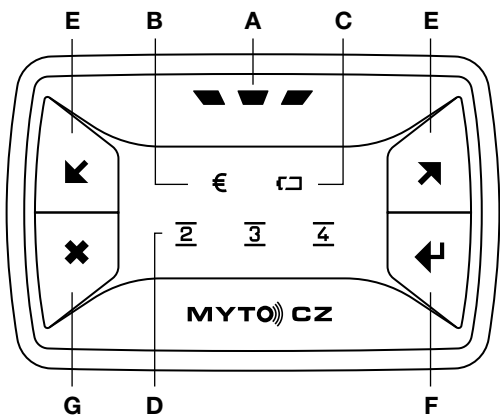

Bevezetés

Ez az egyszerűsített kezelési útmutató a Billien OBU 5051 típusú fedélzeti egység telepítéséhez és kezeléséhez nyújt Önnek segítséget. A fedélzeti egység a közúti közlekedésről szóló 13/1997. törvény 22. § (2) bekezdése szerinti „elektronikus berendezés”, a továbbiakban az OBU rövidítéssel utalunk rá.

Az útdíjszedéssel, a Cseh Köztársaságban üzemelő elektronikus útdíjszedési rendszerrel (SEM), valamint az OBU használatával kapcsolatban az üzembentartókat és a járművezetőket további tájékoztatást kaphatnak:

- A SEM portálján, címe: **www.mytocz.eu**
- A SEM ügyfélszolgálatán az alábbi telefonszámon: **+420 243 243 243**

Általános tájékoztatás és figyelmeztetés

- Az OBU csak a SEM rendszerben üzemeltethető, használata azokban a járművekben kötelező, amelyek a Cseh Köztársaság díjköteles közútjain közlekedve útdíjat kötelesek fizetni.
- Az OBU a Cseh Köztársaság tulajdona, a jármű üzembentartójának azt ideiglenesen rendelkezésre bocsátja. Az üzembentartó köteles a készüléket óvni a megsemmisüléstől, a megrongálódástól vagy az elvesztéstől. Az OBU megsemmisülése, megrongálódása vagy elvesztése kártérítési kötelezettséget von maga után.
- Az OBU másra átruházhatatlan. A járműben csak az adott járműhöz rendelt OBU-t használja.
- Az Önnek kiadott OBU csak ideiglenes telepítésre szolgál. Ha az OBU stabil felszerelését igényli (például a vezetőkabinnban nincs szívargyújtó), további tájékoztatásért hívja fel a SEM ügyfélszolgálatát, vagy keresse fel a SEM honlapját.
- Ha a jármű szélvédője és ablakai fóliázottak (metalizált fóliával), a további utasításokért hívja a SEM ügyfélszolgálatát, vagy keresse fel a SEM honlapját.
- Az OBU-t csak az ebben a kezelési útmutatóban leírtak szerint használja. Az OBU-t ne takarja le, működését ne próbálja befolyásolni. Semmilyen esetben sem próbálja az OBU-t felnyitni.

A csomag tartalma

Legelőször is ellenőrizze, hogy az Önnek kiadott csomag tartalmazza-e az alábbiakat:

- **OBU** csatlakozókábelrel,
- Négy szívókorongos **tartó** az **OBU** szélvédőre történő erősítéséhez,
- **Egyszer használatos tisztítókendő** a szélvédő és a szívókorongok megtisztításához,
- Jelen **egyszerűsített kezelési útmutató**.

Ha a csomag hiányos, keresse fel a legközelebbi SEM értékesítési helyet; az értékesítési helyek (pontok) jegyzéke a SEM honlapján elérhető.

Az OBU felszerelése

1. A jármű szélvédőjén keressen megfelelő helyet az OBU elhelyezésére. Ügyeljen arra, hogy az egység ne gátolja a kilátást vezetés közben. A kiválasztott helyen a szélvédő nem lehet fóliázott, s kívülről sem lehet rajta alkatrész, pl. ablaktörlő, spoiler, kiegészítő fényszóró. Vegye továbbá figyelembe azt is, hogy a tápkábel kivezetése az OBU alsó részén található, s nem ajánlott a kábelt erővel meghajlítani (1. kép). Az OBU helyes elhelyezéséért a járművezető a felelős.
2. Az egység felhelyezésére a szélvédőn kiválasztott helyet, valamint a szívókorongokat tisztítsa meg az egyszer használatos törölkendővel (2. kép). Védje a környezetet, ezért a törölkendőt kommunális hulladékként kezelje.
3. Állítsa be az OBU tartóját úgy, hogy az OBU elhelyezésére szolgáló tartó szélein található két nyílás alul legyen. A tartót erősen nyomja rá a szélvédőre, majd húzza maga felé, így bizonyosodjon meg arról, hogy a szívókorongok megfelelően tapadnak (3. kép).
4. Az OBU-t fordítsa úgy, hogy a kábel lefelé irányuljon. Az OBU-t helyezze a tartóba: először a két lenti nyílásba illesse az egység megfelelő részét, majd pedig az egység felső szélét a tartó felső részébe kattintsa. Húzza maga felé az OBU-t, így bizonyosodjon meg arról, hogy az egység megfelelően illeszkedik a tartóba. (4. kép).
5. Ha a járműben kisebb átmérőjű szivargyújtó van, csavarja le a tápkábel csatlakozójának végén található piros sapkát (5. kép). Az eltávolított piros sapkát gondosan őrizze meg, ugyanis az OBU-val együtt ezt is le kell adnia.
6. A tápkábel csatlakozóját csatlakoztassa a szivargyújtóhoz (6. kép).
7. Ha a jármű szélvédője fóliázott (metalizált fóliával), esetleg más zavarja a jelet, a további eljárás tisztázása végett hívja fel az ügyfélszolgálatot.

Az OBU használata

Az OBU jelző- és kezelőegységei a 7. képen láthatók.

A) Fő állapotjelző kontrollégő

Az OBU állapotát, üzemképességét a fő állapotjelző kontrollégő (A) jelzi. Ha minden rendben van, és az OBU üzemképes, a kontrollégő folyamatos zöld fénnel világít. Ha a fő állapotjelző kontrollégő zölden villog, ellenőrizzé az egyenleg kontrollégőt (B). Ha a kontrollégő pirosan kezd világítani, illetve a Cseh Köztársaság területén egyáltalán nem világít, azonnal szakítsa meg az utat, hívja fel a SEM ügyfélszolgálati telefonszámát, és a kezelő utasításai szerint folytassa útját a legközelebbi értékesítési pontig.

B) Egyenleg kontrollégő

A zöld fény jelzi, hogy az útdíjgyenleggel minden rendben van. Ha az égő sárgán kezd világítani (az A fő állapotjelző égő pedig zölden villog), ez az útdíjgyenleggel kapcsolatos esetleges problémára utal. Az előzetes díjfizetési rendszerben a jelzés arra utal, hogy az előzetesen megfizetett útdíj egyenlege túl alacsony, s lehetőleg minél előbb fel kell tölteni. Az utólagos díjfizetési









rendszerben a jelzés arra utal, hogy a megfizetendő útdíj összege a biztosítékként szolgáló bankgarancia összegéhez közelít, s ezért fontolóra kell venni annak megemelését. Ha az égő pirosan kezd világítani, szakítsa meg az utat, hívja fel a SEM ügyfélszolgálati telefonszámát, és a kezelő utasításai szerint folytassa útját a legközelebbi értékesítési pontig.

C)  **Tápellátás kontrollégő**

A folyamatos zöld fény azt jelzi, hogy az akkumulátor teljesen töltve van, s az OBU helyesen van csatlakoztatva. A folyamatos sárga fény az akkumulátor töltését jelzi, az akkumulátor feltöltése után a sárga fény zöldre vált. Ha a kontrollégő folyamatosan pirosan világít, azt jelzi, hogy gond van az akkumulátorral. Ilyenkor a probléma megoldása céljából keresse fel a legközelebbi SEM értékesítési helyet. A kontrollégő villogása arra utal, hogy az OBU nem kap áramot. Ellenőrizze a szivargyújtó működését, valamint azt, hogy a tápkábel megfelelően csatlakoztatva van-e a szivargyújtóhoz. Ha minden rendben van, ennek ellenére a kontrollégő továbbra is villog, a probléma megoldása céljából keresse fel a legközelebbi SEM értékesítési helyet.

D)  **Tengelyszám kontrollégő**

A jármű/járműszerelvény beállított tengelyszámát jelzi. Az egyes égők jelentése:

8.				Két tengely
				Három tengely
				Négy tengely
				Öt vagy több tengely

E)  **Tengelyszám-beállító gomb**

A jármű/járműszerelvény aktuális tengelyszámának a beállítására szolgál.

F)  **OBU kényszerített adatátvitel (kommunikáció) gomb**

Az OBU-val történő kommunikáció kezdeményezésére szolgál. A gombot akkor használja, ha erre a SEM értékesítési ponton dolgozó kezelőszemélyzet vagy az ügyfélszolgálati munkatárs felszólítja. Az adatátvitel kezdeményezésére nyomja meg a gombot, s addig tartsa, amíg a tengelyszámot mutató valamennyi égő (D) zölden nem kezd villogni, a tápellátás (C) és az egyenleg (B) kontrollégő kialszik; az OBU egyúttal hangjelzést ad ki. Az adatátvitel befejezését követően az

OBU újabb hangjelzést ad ki, a tápellátás (C) és az egyenleg (B) kontrollégő 10 másodpercig jelzi a kommunikáció eredményét: a zöld fény a sikeres adatátvitel, a piros fény a kommunikáció



G)

A hangjelzés ki-/bekapcsolására szolgáló gomb

Az OBU figyelmeztető (pl. ha a gombot megnyomjuk) vagy vészjelző hangjelzést ad. A gomb a figyelmeztető hangjelzések ki- és bekapcsolására szolgál. A vészjelző hangjelzést nem lehet kikapcsolni. A figyelmeztető hangjelzés kikapcsolásához nyomja meg a gombot; az OBU visszagizolásként figyelmeztető hangjelzést ad ki. A figyelmeztető jelzés bekapcsolásakor ugyanígy kell eljárni.

- Ha ki akarja venni az OBU-t a tartóból, nyomja a tartó felső részét a szélvédőhöz, és vegye ki az OBU-t (a 4. képen látható nyíllal ellentétes irányban).
- Az OBU tartó levételéhez emelje meg kissé a szívókorongokat (a legjobb, ha a kiemelkedő részüket nyomja meg), ezáltal a tartó leválik az üvegről. A tartó eltávolításához ne használjon éles tárgyat, amely a korongokat esetleg megsérthetné.
- A program és az OBU adatai távoli hozzáféréssel aktualizálhatók. Ilyenkor az összes kontrollégő kialszik. Az aktualizálás rendszerint egy percnél rövidebb ideig tart. Ne induljon el, amíg a fő állapotjelző (A) nem világít zölden.

Indulás előtt

- Ellenőrizze, hogy a tápkábel rendesen csatlakoztatva van-e a szivargyűjtőhöz.
- Ellenőrizze, hogy a fő állapotjelző (A) zöld fénnel világít-e, az egyenleg kontrollégő (B) zölden világít-e (esetleg sárgán világít, l. az OBU használati részét).
- A 8. kép szerint (D) ellenőrizze a beállított tengelyszámot (ideértve a pótkocsit, utánfutót is). Ha a jelzett tengelyszám nem felel meg a jármű/járműszerelvény aktuális adatainak, az (E) gombok segítségével állítsa be a helyes tengelyszámot.

Figyelem: A tengelyszám csak álló járműben állítható be! Mozgó járműben az OBU nyomógombjai blokkolva vannak.

Vezetés közben

Vezetés közben időről időre ellenőrizze, hogy:

- nem váltottak-e pirosra a kontrollégők, illetve a Cseh Köztársaság területén haladva nem aludtak-e ki – főleg a fő állapotjelzőt (A) és az egyenleg égőt (B) ellenőrizze,
- az OBU tápkábel csatlakozója megfelelően csatlakozik-e a szivargyűjtőhöz.

Ha külföldről érkezik, ahol nem szükséges az OBU-t a szivargyűjtőhöz csatlakoztatni, a Cseh Köztársaság területére érkezés előtt (a határátkelő előtt legalább 30 kilométerrel) csatlakoztassa

az OBU tápkábelét a szivargyújtóhoz, hogy az OBU megfelelően működjön. A határ átlépését követően az Indulás előtt című részben ismertetett módon ellenőrizze a készüléket.

Ha elhagyja a Cseh Köztársaság területét, a fő állapotjelző égő (A) mindaddig sárgán jelez, amíg az OBU be nem fejezi a folyamatban levő tevékenységeket, ezt követően az égő kialszik. Ha a fő állapotjelző égő (A) kialszik, az OBU tápkábelét kihúzhatja a szivargyújtóból.

Az út végén

Az út végén nem szükséges ellenőrizni az OBU-t. Bizonyos inaktív idő után az OBU automatikusan alvó üzemmódba kapcsol (ebben az állapotban a kontrollégők nem világítanak).

Az OBU karbantartása

Az OBU nem igényel karbantartást. A poros vagy szennyezett OBU-t langyos vízben megnedvesített törölkendővel tisztíthatja meg. Az OBU tisztítására semmilyen esetben sem használjon agresszív vagy súroló hatású tisztítószer vagy oldószert, az OBU-t ne merítse semmilyen folyadékba.

EU prohlášení o shodě



Výrobce: **TollNet a.s.**
Adresa: **Holušická 2221/3, Praha 4, 148 00, Česká republika**

na svou výhradní odpovědnost prohlašuje, že výrobek

Jméno: **Billien OBU**
Typ: **5051 op1 (02-03-01-01)**

je ve shodě s příslušnými harmonizačními právními předpisy Evropské unie

2004/52/ES (29. 04. 2004)	768/2008/ES (09. 07. 2008)
2009/750/ES (06. 10. 2009)	2011/65/EU (08. 06. 2011)
2014/53/EU (16. 04. 2014)	

a technickými normami

2014/53/EU (RED), Bezpečnost a zdraví, čl. 3.1a)

ČSN EN 60 950-1 ed.2:2006 +A1:2010, +A11:2009, +A12:2011, +A2:2014, +OPR.1:2012, +Z1:2016

ČSN EN 62 311:2008

2014/53/EU (RED), EMC, čl. 3.1b)

ČSN ETSI EN 301 489-1 V2.1.1

ČSN ETSI EN 301 489-7 V1.3.1

2014/53/EU (RED), Radiové spectrum, čl. 3.2

ČSN ETSI EN 303 413 V1.1.1

ČSN ETSI EN 301 511 V12.5.1

ČSN ETSI EN 300 674-2-2 V2.1.1

2011/65/EU, RoHS

ČSN EN 50581

Výše uvedený výrobek odpovídá nařízení vlády č. 426/2016 Sb. ze dne 14. prosince 2016 o posuzování shody rádiových zařízení při jejich dodávání na trh, které zapracovává Směrnici 2014/53/EU. Posouzení shody bylo provedeno podle modulu B + C ve spolupráci s oznámenou osobou: Český metrologický institut, Okružní 31, Brno, 638 00, Česká republika, číslo oznámené osoby 1383.

Toto EU prohlášení o shodě zároveň představuje výrobcem vydané EU prohlášení o shodě se specifikacemi ve smyslu Rozhodnutí Komise 2009/750/ES. K prohlášení shody se specifikacemi bylo použito postupu podle modulu A podle Rozhodnutí 768/2008/ES.

V souladu s čl. 3, Přílohy IV Rozhodnutí Komise 2009/750/ES výrobce dále uvádí/doplňuje:

Výše uvedený výrobek, představující prvek interoperability ve smyslu definice pod písm. d), čl. 2 Rozhodnutí Komise 2009/750/ES, je palubní jednotka pro elektronický výběr mýtného, tj. „palubní zařízení“ ve smyslu definice pod písm. e), čl. 2 Rozhodnutí Komise 2009/750/ES, která podporuje technologii (a) družicového určování polohy, (b) mobilní komunikace užívající normy GSM-GPRS a (c) mikrovlnnou techniku na 5,8 GHz, které jsou uvedené v čl. 2, odst. 1 Směrnice 2004/52/ES. Výrobek se umísťuje do vozidla a používá v souladu s uživatelskou dokumentací výrobku, která je součástí dodávky výrobku.

V Praze, dne 01. července 2019

Místo a datum vystavení



Ing. Pavel Bednář/ člen představenstva

Jméno, funkce a podpis oprávněné osoby



TollNet a.s.
Holušická 2221/3
148 00 Praha 4
Česká republika

IČ: 29055059
DIČ: CZ29055059

Tele: +420 272 656 178
Fax: +420 272 650 795
e-mail: office@tollnet.cz
web: www.tollnet.cz



ISO 27001
ELBACERT

Společnost je zapsána v obchodním rejstříku vedeném Městským soudem v Praze, oddíl B, vložka 16063.

CE

E8

RoHS

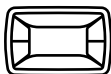
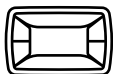
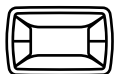

MYTO  **CZ**