

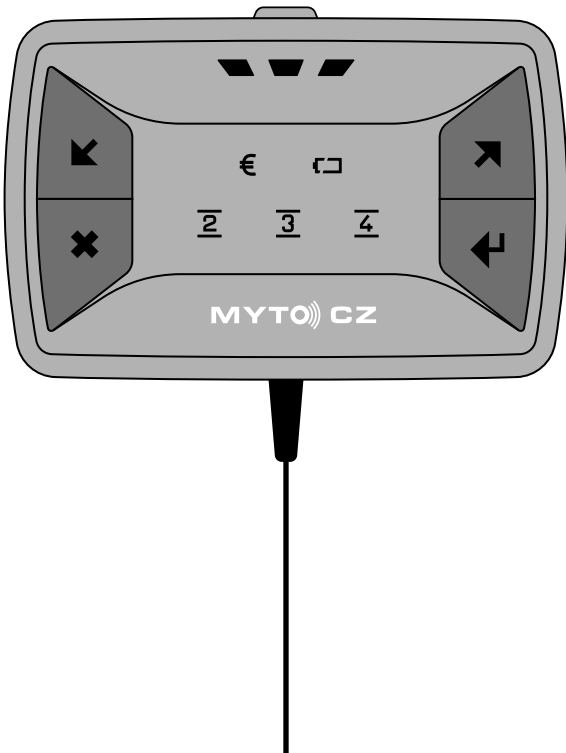

Billien OBU 5051

Основно ръководство за потребителя

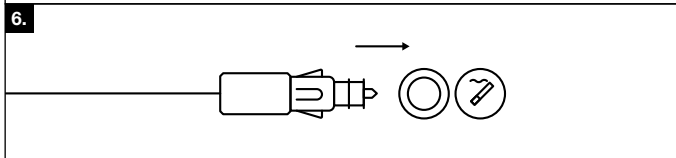

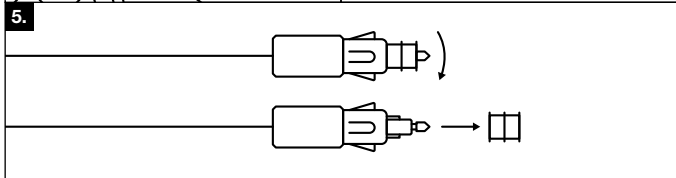
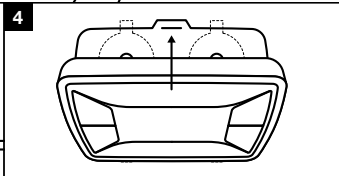
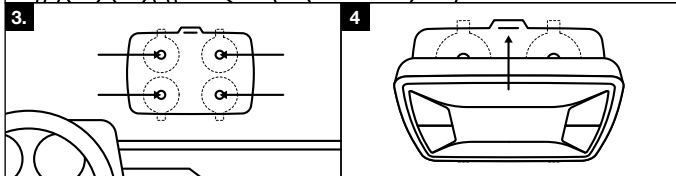
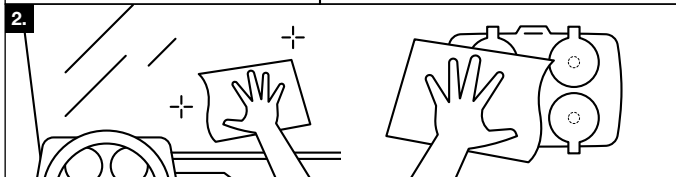
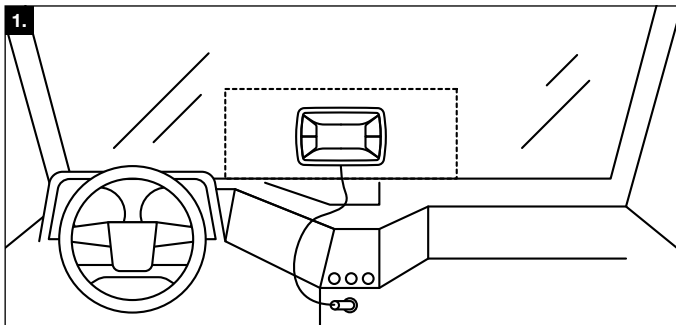

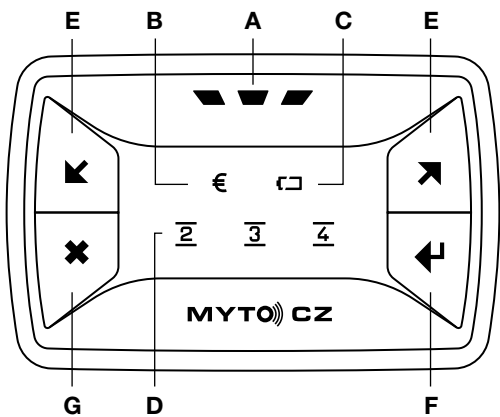

Увод

Това Основно ръководство за потребителя ще ви помогне с монтирането и управлението на бордовото устройство Billien OBU 5051, което представлява „електронно устройство“ по смисъла на § 22, ал. 2 От Закон № 13/1997 Сб. за пътните комуникации, в актуалната му редакция, което по-нататък ще се нарича само OBU. При необходимост можете да намерите подробно ръководство за потребителя на сайта www.mytocz.eu.

Допълнителна информация за задълженията на ползвателите и водачите на превозни средства във връзка със събирането на пътна такса, за Системата за електронни пътни такси (тол система) в Чешката република (SEM) и за използването на OBU можете да получите:

- На уеб сайта на SEM на адрес: www.mytocz.eu
- На клиентската телефонна линия на SEM: **+420 243 243 243**

Обща информация и предупреждения

- Устройството OBU е предназначено само за работа в SEM и използването му е задължително за превозните средства, които имат задължение да плащат пътна такса за платените пътни комуникации в Чешката република.
- OBU е собственост на Чешката Република и само се предоставя за ползване от ползвателя на превозното средство. Ползвателят на превозното средство е длъжен да пази устройството от унищожаване, повреда или загуба. В случай на унищожаване, повреда или загуба на OBU вие носите отговорност за възстановяване на щетите.
- OBU е непреносимо. Във всяко превозно средство използвайте само устройството OBU, издадено за него.
- Издаденото ви OBU е предназначено за временен монтаж. Ако ви трябва комплект за постоянен монтаж (например ако автомобилът ви не разполага с контакт за запалка в кабината на водача), обадете се на клиентския телефонен номер на SEM или посетете уеб сайта на SEM за повече информация.
- Ако вашият автомобил е с изцяло тонирани стъкла (с метално покритие), свържете се с клиентската линия на SEM или посетете уеб сайта на SEM за допълнителни инструкции.
- Използвайте OBU само по начина, описан в това ръководство на потребителя. Не покривайте OBU и не се опитвайте да повлияете върху работата му. В никакъв случай не се опитвайте да отваряте OBU.

Съдържание на комплекта

Преди всичко се убедете, че полученият комплект съдържа:

- **Устройството OBU** и захранващ кабел за него.
- **Държач за OBU** с четири вендузи за монтиране върху предното стъкло на превозното средство.

- **Влажна кърпа за еднократна употреба** за почистване на мястото на монтиране върху предното стъкло и вендузите на държача за OBU.
- Настоящото **основно ръководство за потребителя**.

Ако пакетът е непълен, посетете най-близкия търговски обект на SEM; списък на търговските обекти на SEM е публикуван на уеб сайта на SEM.

Монтаж на OBU

1. Изберете подходящо място за монтиране на OBU върху предното стъкло на превозното средство така, че да не ограничава видимостта по време на управление на превозното средство. На избраното място предното стъкло не бива да бъде тонирано, а пред избраното място не бива да се намират никакви части на превозното средство като чистачки, спойлери, допълнителни фарове и др. Също така имайте предвид, че захранващият кабел е изведен от OBU надолу и огъването му със сила не е желателно. (фиг. 1) За правилното разполагане на OBU е отговорен водачът на превозното средство.
2. Почистете избраното място за монтаж върху предното стъкло на превозното средство както и вендузите на държача на OBU с включената в комплекта влажна кърпа за еднократна употреба (фиг. 2.). Мислете за околната среда и след употреба третирайте кърпата като обикновен битов отпадък.
3. Обърнете държача на OBU така, че двата отвора за вкарване на издатините на OBU в края на държача да са отдолу. Притиснете силно държача с вендузите към предното стъкло. Дръпнете държача към себе си, за да се уверите, че всички вендузи държат добре (фиг. 3).
4. Обърнете OBU така, че кабелът да е насочен надолу. Поставете OBU в държача като първо вкарате двете издатини в долната част на OBU в отворите на държача, а след това с движение в посока към предното стъкло защитете OBU и отгоре. Дръпнете OBU в посока към себе си, за да се убедите, че устройството е правилно закрепено в държача (фиг. 4).
5. Ако вашето превозно средство е снабдено с контакт запалка с по-малък диаметър, завъртете и свалете червения елемент в края на щепсела на захранващия кабел на OBU (фиг. 5). Пазете добре червения елемент, тъй като в последствие ще трябва да го върнете заедно с OBU.
6. Включете щепсела на захранващия кабел в контакта запалка (фиг. 6). OBU работи правилно при номинално напрежение на контакта запалка 12V и 24V.
7. Ако вашето превозно средство е с метализирано стъкло или има други смущения на сигнала на OBU, моля, позвънете на телефона на клиента за уточняване на по-нататъшните действия.

Използване на OBU

Елементите за управление и сигнализация на OBU са показани на фиг. 7.

A) Главен индикатор за състоянието

Общото състояние на OBU и готовността му за работа показва главният индикатор за състоянието на OBU (A). Ако всичко е наред и OBU е готово за работа, този индикатор свети непрекъснато зелено. Ако главният индикатор за състоянието мига със зелена светлина, обърнете внимание на индикатора за състоянието на сметката за пътни такси (B). Ако индикаторът започне да свети червено, мига червено или на територията на Чешката република не свети изобщо, прекратете пътуването, свържете се с клиентската линия на SEM и следвайки инструкциите, продължете към най-близкия търговски обект на SEM.

B) Индикатор за състоянието на сметката за пътни такси

Зелената светлина показва, че всичко е наред. Ако индикаторът светне с жълта светлина (и същевременно главният индикатор за състоянието (A) мига зелено), това означава предупреждение за възможна поява на проблеми с вашата сметка за пътни такси. В режим на предплатена такса това е предупреждение, че балансът на предплатената пътна такса е много нисък, и трябва възможно най-скоро да се направи плащане. В режим на плащане на таксата в следствие това е предупреждение, че дължимата сума за пътни такси се приближава до стойността на предоставената банкова гаранция и трябва да се помисли за увеличаването. Ако индикаторът започне да свети червено, прекратете пътуването, свържете се с клиентската линия на SEM и следвайки инструкциите, продължете към най-близкия търговски обект на SEM.

C) Индикатор за захранването

Непрекъснатата зелена светлина показва, че батерията е заредена изцяло и OBU е правилно свързано към захранването. Непрекъснатата жълта светлина показва, че батерията се зарежда; след зареждане цветът се променя в зелен. Ако индикаторът свети непрекъснато червено, това означава, че батерията е напълно разредена. За правилно зареждане се убедете, че щепселът на захранващия кабел на OBU е надлежно включен в контакта запалка – така батерията ще се зарежда по време на пътуването (превозното средство трябва да бъде в движение). Ако дори след продължително пътуване цветът на индикатора не стане жълт или зелен, когато ви е удобно посетете търговски обект на SEM. Мигането на индикатора за захранването означава, че OBU не получава захранване. Уверете се, че контактът запалка, осигурява захранване и че захранващият кабел на OBU е правилно свързан. Ако всичко е наред, но индикаторът продължава да мига, посетете най-близкия търговски обект на SEM за отстраняване на проблема.

D) 2 3 4 Индикатори за броя на осите

Постоянно показват зададения брой оси на превозното средство/ състава от превозни средства. Индикаторите имат следното значение:

8.	<u>2</u>	<u>3</u>	<u>4</u>	Две оси
	<u>2</u>	<u>3</u>	<u>4</u>	Три оси
	<u>2</u>	<u>3</u>	<u>4</u>	Четири оси
	<u>2</u>	<u>3</u>	<u>4</u>	Пет или повече оси

E)  Бутони за настройване броя на осите

Служат за настройка на актуалния брой оси на превозното средство / състава от превозни средства.

F)  Бутон за комуникация с ОБУ

Предназначен е за комуникация с ОБУ. Използвайте бутона ако персоналът на търговски обект на SEM или оператор от клиентската линия SEM ви помолят да го направите. За започване на комуникация натиснете и задръжте бутона докато всички индикатори за броя на осите (D) не започнат да мигат със зелена светлина, а индикаторът за захранването (C) и индикатор за състоянието на сметката за пътни такси (B) не изгаснат; ОБУ издава звуков сигнал. След приключване на комуникацията ОБУ издава звуков сигнал и индикаторът за захранването (C) и индикаторът за състоянието на сметката за пътни такси (B) показват в продължение на 10 секунди резултата от общуването – зелената светлина означава успешно приключване на комуникацията, а червената светлина сигнализира грешка. След това всички индикатори светват според актуалната ситуация.

G)  Бутон за включване / изключване на звуковите сигнали

ОБУ има звукови сигнали (например при натискане на бутоните) и звукови предупреждения. Бутонът се използва за изключване / включване на звуковите сигнали; деактивиране на звукови предупреждения не е възможно. За да изключите звуковите сигнали, натиснете бутона; ОБУ ще издаде звуков сигнал за потвърждение. Включването на звуковите сигнали става по същия начин.

- За изваждане на OBU от държача натиснете леко издатината от горната страна на държача в посока към предното стъкло и освободете OBU от държача (в посока обратна на стрелките на фиг. 4).
 - За сваляне на държача на OBU повдигнете вендузите (най-добре чрез издърпване на издатината на вендузите) и така освободете държача. Не използвайте остри предмети, които могат да повредят вендузите.
 - Софтуерът и данните в OBU могат да бъдат актуализирани от разстояние. Това се проявява с изгасване на всички индикатори. Актуализацията обикновено не трае повече от една минута. Не започвайте пътуване докато основният индикатор за състоянието (A) не светне зелено.
-

Преди пътуване

- Уверете се, че захранващият кабел е правилно свързан към контакта запалка.
- Проверете, че основният индикатор за състоянието (A) свети зелено, а индикаторът за състоянието на сметката за пътни такси (B) свети зелено (или жълто – виж глава Използване на OBU).
- Проверете настройките на броя оси на превозното средство (включително ремаркета, полуремаркета и т.н.) по индикаторите за броя на осите, както е показано на фиг. 8 в точка (D). Ако броят на осите не отговаря на текущата конфигурация на вашето превозно средство/състав от превозни средства, задайте правилния брой оси с помощта на бутоните (D). Можете да настроите само такива стойности, които са допустими за вашето превозно средство. За настройването на правилния брой оси е отговорен водачът на превозното средство.

Внимание: настройката на броя на осите трябва да се извършва при спряло превозно средство. По време на пътуване бутоните на OBU са блокирани.

По време на пътуване

По време на пътуване периодично проверявайте дали:

- някой от индикаторите не е светнал червено (или не е изгаснал на територията на Чешката република) – и най-вече основният индикатор на състоянието (A) или индикаторът за състоянието на сметката за пътни такси (B),
- щепселът на захранващия кабел на OBU продължава да е свързан правилно към контакта запалка.

Ако идвате от чужбина, където OBU може да не бъде свързано към източник на захранване, включете захранващия кабел на OBU в контакта на запалката още преди да влезе в Чешката република (поне 30 км, преди граничния преход), за да се гарантира правилното функциониране на OBU. След преминаване на граничния преход извършете проверките съгласно инструкциите в глава „Преди пътуване“.

След напускане на територията на Чешката Република основният индикатор за състоянието (А) светва жълто, докато OBU не довърши протичащите процеси, а след това изгасва. След изключване на основния индикатор за състоянието (А), можете да изключите OBU от контакта запалка.

След края на пътуването

След края на пътуването не е необходима каквато и да било проверка или поддръжка на OBU. След известен период на неактивност OBU автоматично преминава в режим сън (в това състояние индикаторите не светят).

Поддръжка на OBU

OBU няма нужда от никаква поддръжка. При напращане или замърсяване можете да почистите OBU с кърпа, навлажнена с хладка вода. В никакъв случай не използвайте за почистване на OBU агресивни или абразивни почистващи препарати или разтворители и не потапяйте OBU в никакви течности.

EU prohlášení o shodě



Výrobce: **TollNet a.s.**
Adresa: **Holušická 2221/3, Praha 4, 148 00, Česká republika**

na svou výhradní odpovědnost prohlašuje, že výrobek

Jméno: **Billien OBU**
Typ: **5051 op1 (02-03-01-01)**

je ve shodě s příslušnými harmonizačními právními předpisy Evropské unie

2004/52/ES (29. 04. 2004) 768/2008/ES (09. 07. 2008)
2009/750/ES (06. 10. 2009) 2011/65/EU (08. 06. 2011)
2014/53/EU (16. 04. 2014)

a technickými normami

2014/53/EU (RED), Bezpečnost a zdraví, čl. 3.1a)

ČSN EN 60 950-1 ed.2:2006 +A1:2010, +A11:2009, +A12:2011, +A2:2014, +OPR.1:2012, +Z1:2016

ČSN EN 62 311:2008

2014/53/EU (RED), EMC, čl. 3.1b)

ČSN ETSI EN 301 489-1 V2.1.1

ČSN ETSI EN 301 489-7 V1.3.1

2014/53/EU (RED), Radiové spectrum, čl. 3.2

ČSN ETSI EN 303 413 V1.1.1

ČSN ETSI EN 301 511 V12.5.1

ČSN ETSI EN 300 674-2-2 V2.1.1

2011/65/EU, RoHS

ČSN EN 50581

Výše uvedený výrobek odpovídá nařízení vlády č. 426/2016 Sb. ze dne 14. prosince 2016 o posuzování shody rádiových zařízení při jejich dodávání na trh, které zapracovává Směrnici 2014/53/EU. Posouzení shody bylo provedeno podle modulu B + C ve spolupráci s oznámenou osobou: Český metrologický institut, Okružní 31, Brno, 638 00, Česká republika, číslo oznámené osoby 1383.

Toto EU prohlášení o shodě zároveň představuje výrobcem vydané EU prohlášení o shodě se specifikacemi ve smyslu Rozhodnutí Komise 2009/750/ES. K prohlášení shody se specifikacemi bylo použito postupu podle modulu A podle Rozhodnutí 768/2008/ES.

V souladu s čl. 3, Přílohy IV Rozhodnutí Komise 2009/750/ES výrobce dále uvádí/doplňuje:

Výše uvedený výrobek, představující prvek interoperability ve smyslu definice pod písm. d), čl. 2 Rozhodnutí Komise 2009/750/ES, je palubní jednotka pro elektronický výběr mýtného, tj. „palubní zařízení“ ve smyslu definice pod písm. e), čl. 2 Rozhodnutí Komise 2009/750/ES, která podporuje technologii (a) družicového určování polohy, (b) mobilní komunikace užívající normy GSM-GPRS a (c) mikrovlnnou techniku na 5,8 GHz, které jsou uvedené v čl. 2, odst. 1 Směrnice 2004/52/ES. Výrobek se umísťuje do vozidla a používá v souladu s uživatelskou dokumentací výrobku, která je součástí dodávky výrobku.

V Praze, dne 01. července 2019

Místo a datum vystavení

Ing. Pavel Bednář/ člen představenstva

Jméno, funkce a podpis oprávněné osoby



TollNet a.s.
Holušická 2221/3
148 00 Praha 4
Česká republika

IČ: 29055059
DIČ: CZ29055059

Tele: +420 272 656 178
Fax: +420 272 650 795
e-mail: office@tollnet.cz
web: www.tollnet.cz



ISO 27001
ELBACERT

Společnost je zapsána v obchodním rejstříku vedeném Městským soudem v Praze, oddíl B, vložka 16063.

CE

E8

RoHS

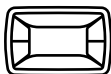
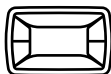
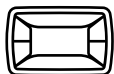

MYTO  **CZ**